

# 京都市立小学校の変遷 ①



明治5年 学制頒布  
 明治19年 小学校令  
小学は尋常と高等に分ける

昭和16年 国民学校令  
国民学校とする  
 昭和22年 学校教育法  
小学校・中学校の6、3制となる

## 【北区】

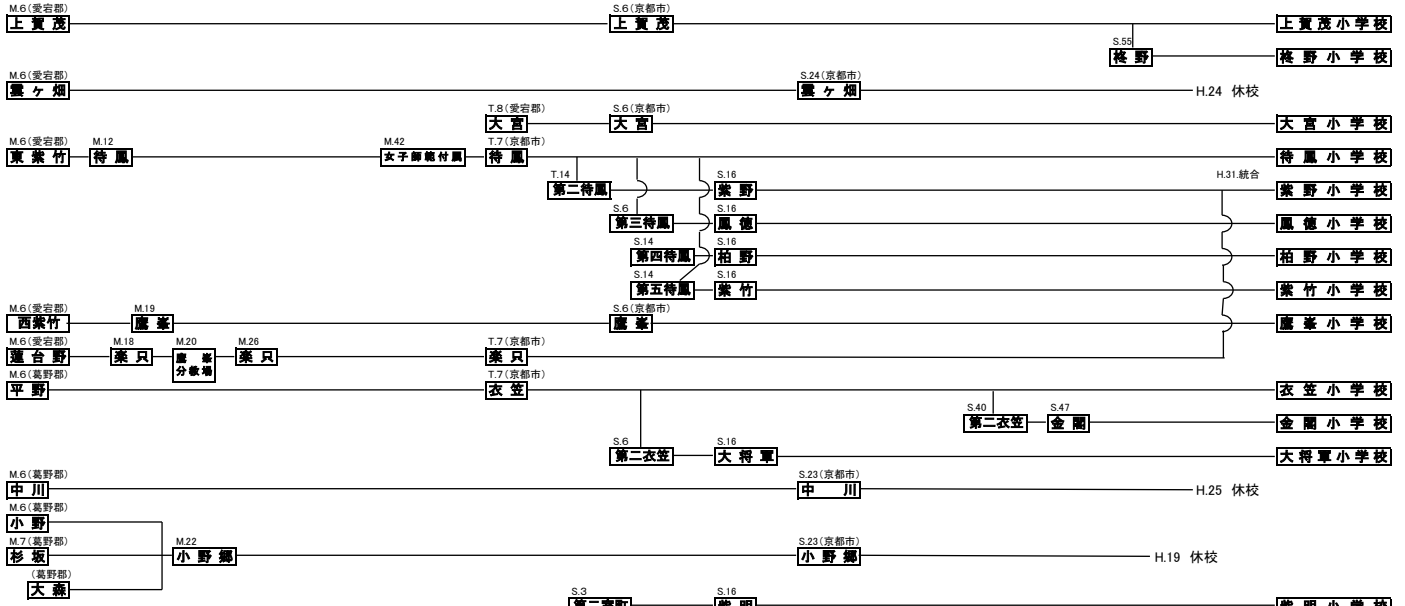

## 【上京区】

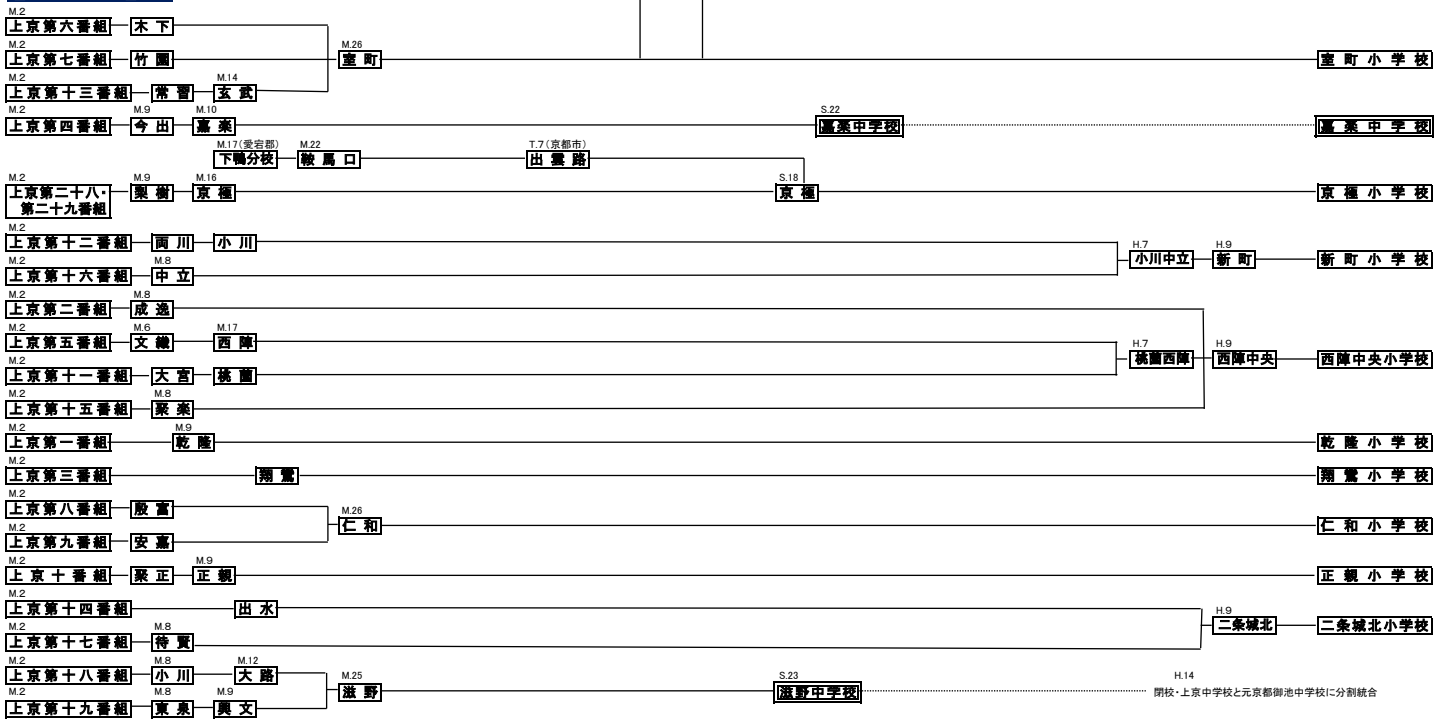

## 【左京区1】

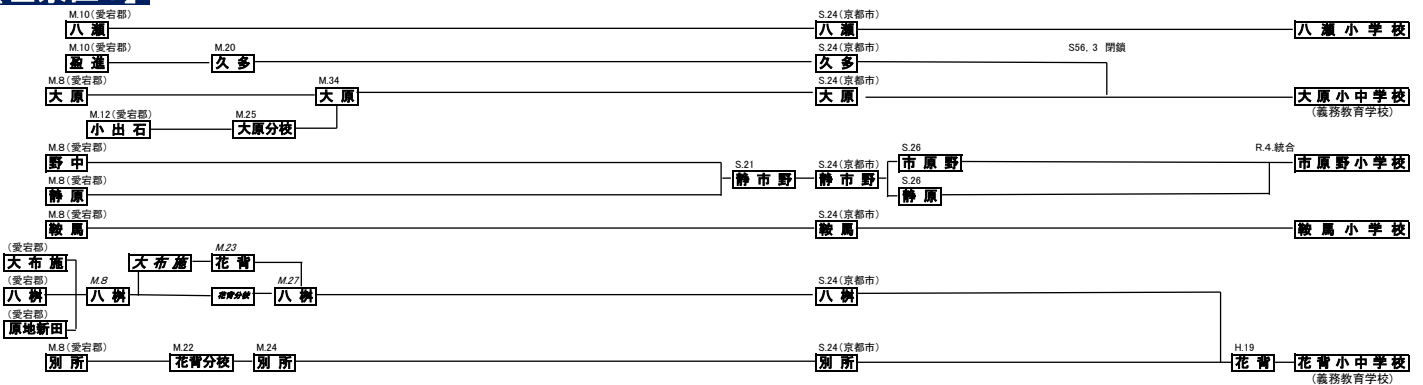

# 京都市立小学校の変遷 ②

※堀源小学校は学校創立過程の都合上、右京区に掲載しています。



明治5年 学制頒布  
 明治19年 小学校令  
 小学校は尋常と高等に分ける

昭和16年 国民学校令  
 国民学校とする

昭和22年 学校教育法  
 小学校・中学校の6、3制となる

## 【左京区2】

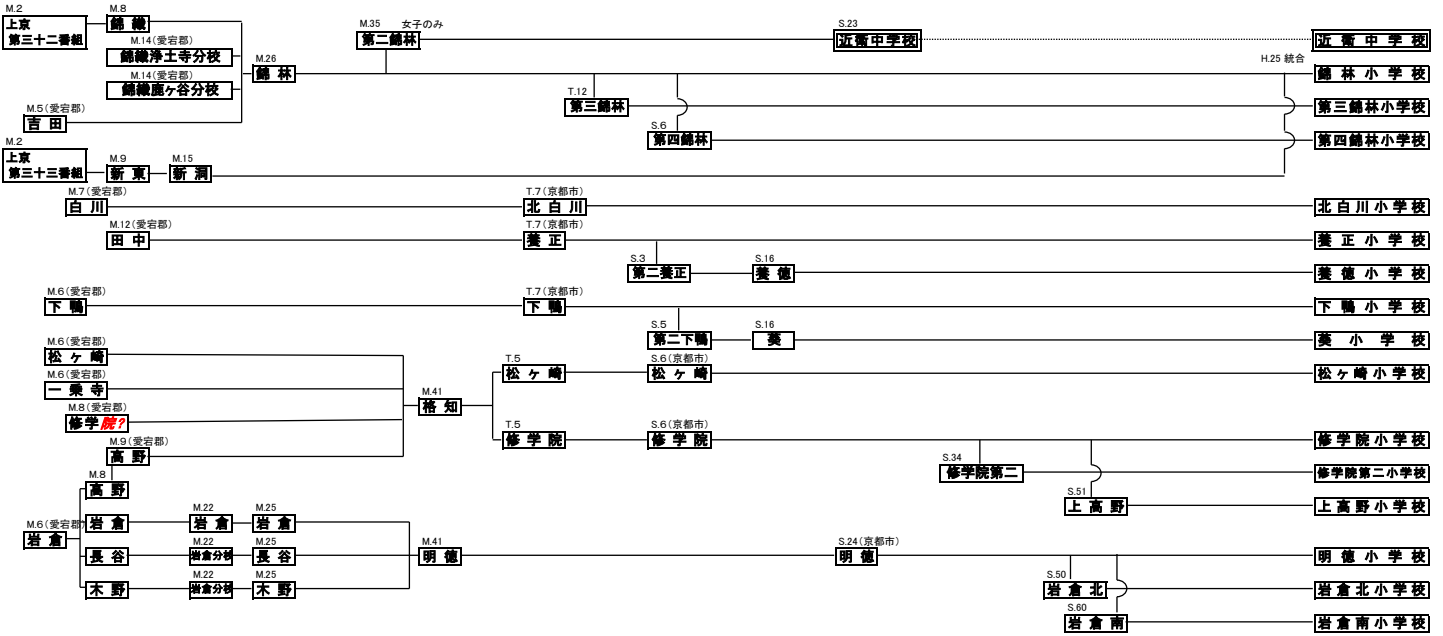

## 【中京区】



# 京都市立小学校の変遷 ③

明治 治 大 正 和 平成 令和

明治5年 学制頒布  
明治19年 小学校令  
小学校は尋常と高等に分ける

昭和16年 国民学校令  
国民学校とする

昭和22年 学校教育法  
小学校・中学校の6、3制となる

## 【東山区】

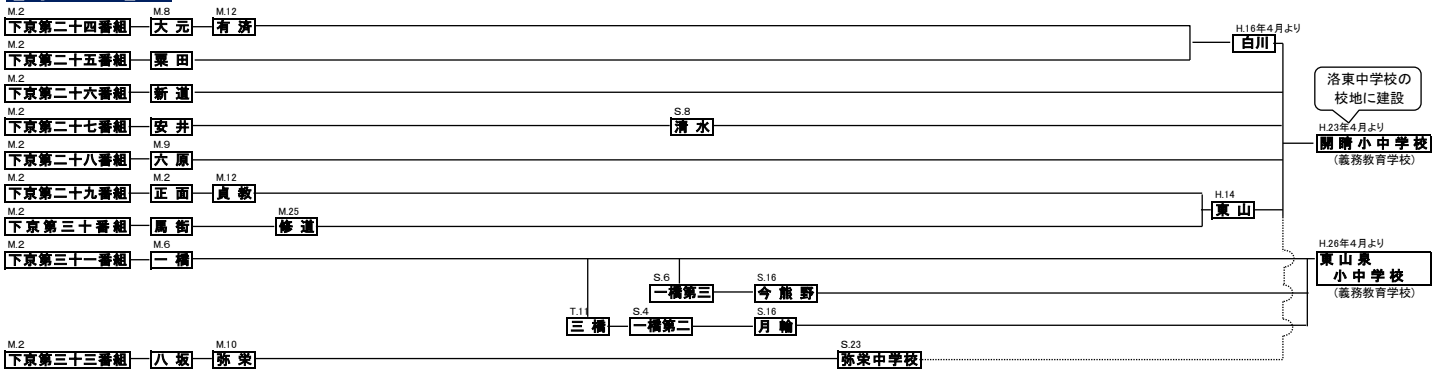

## 【下京区】

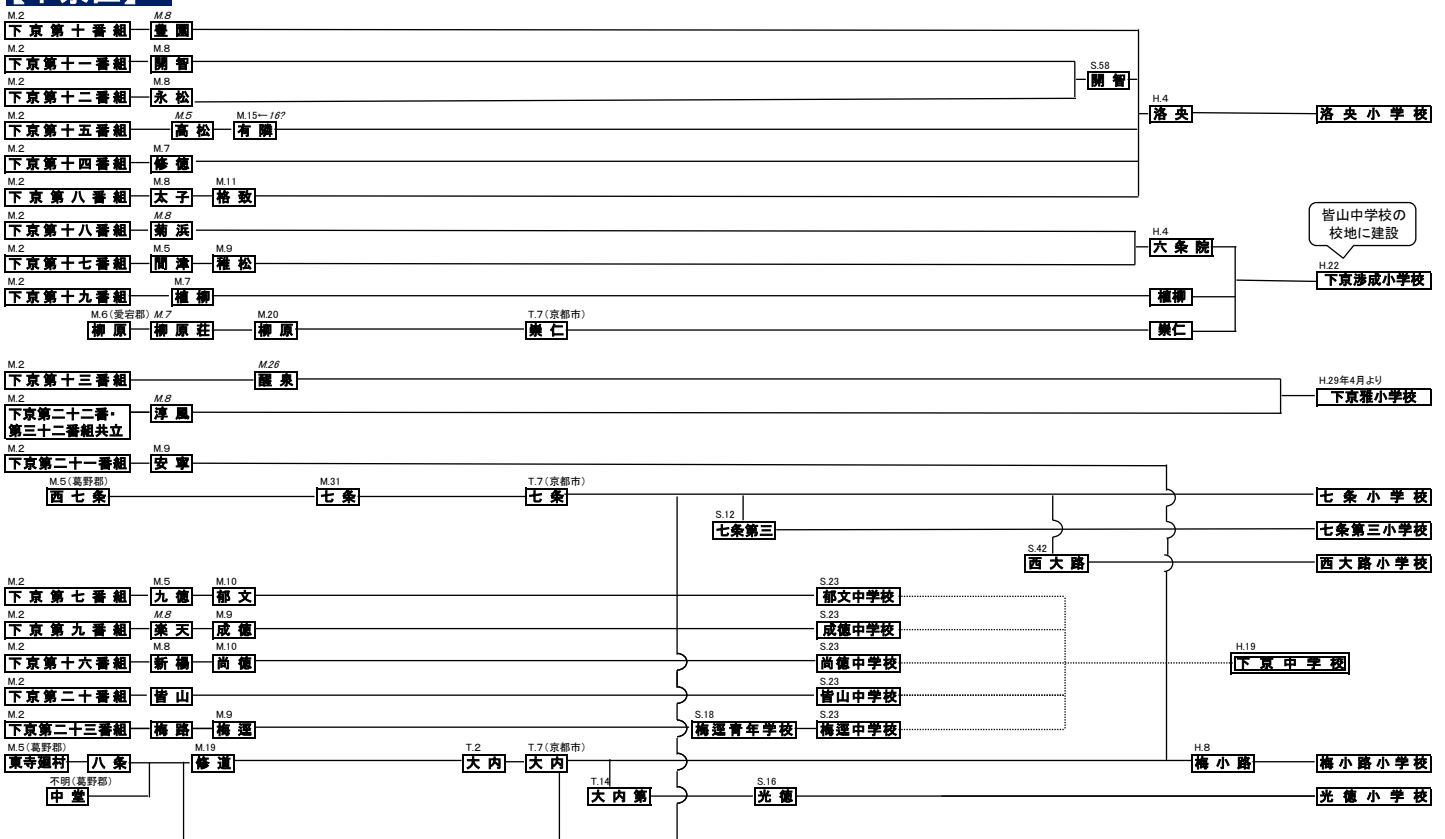

## 【南区】

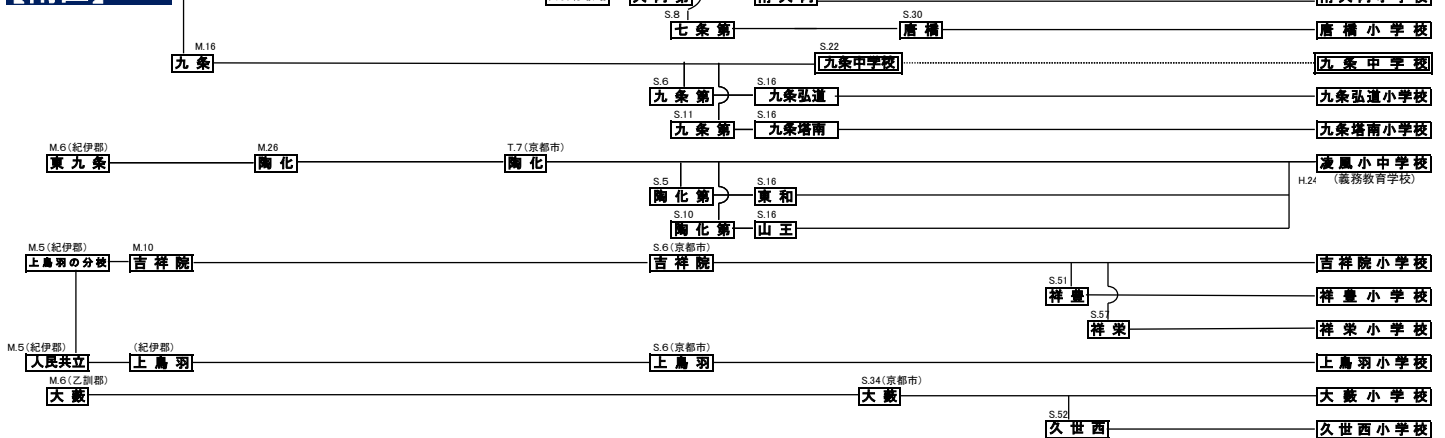

# 京都市立小学校の変遷 ④

明治 大正 昭和 平成 令和

明治5年 学制頒布  
明治19年 小学校令  
小学校は尋常と高等に分ける

昭和16年 国民学校令  
国民学校とする

昭和22年 学校教育法  
小学校・中学校の6、3制となる

## 【右京区】

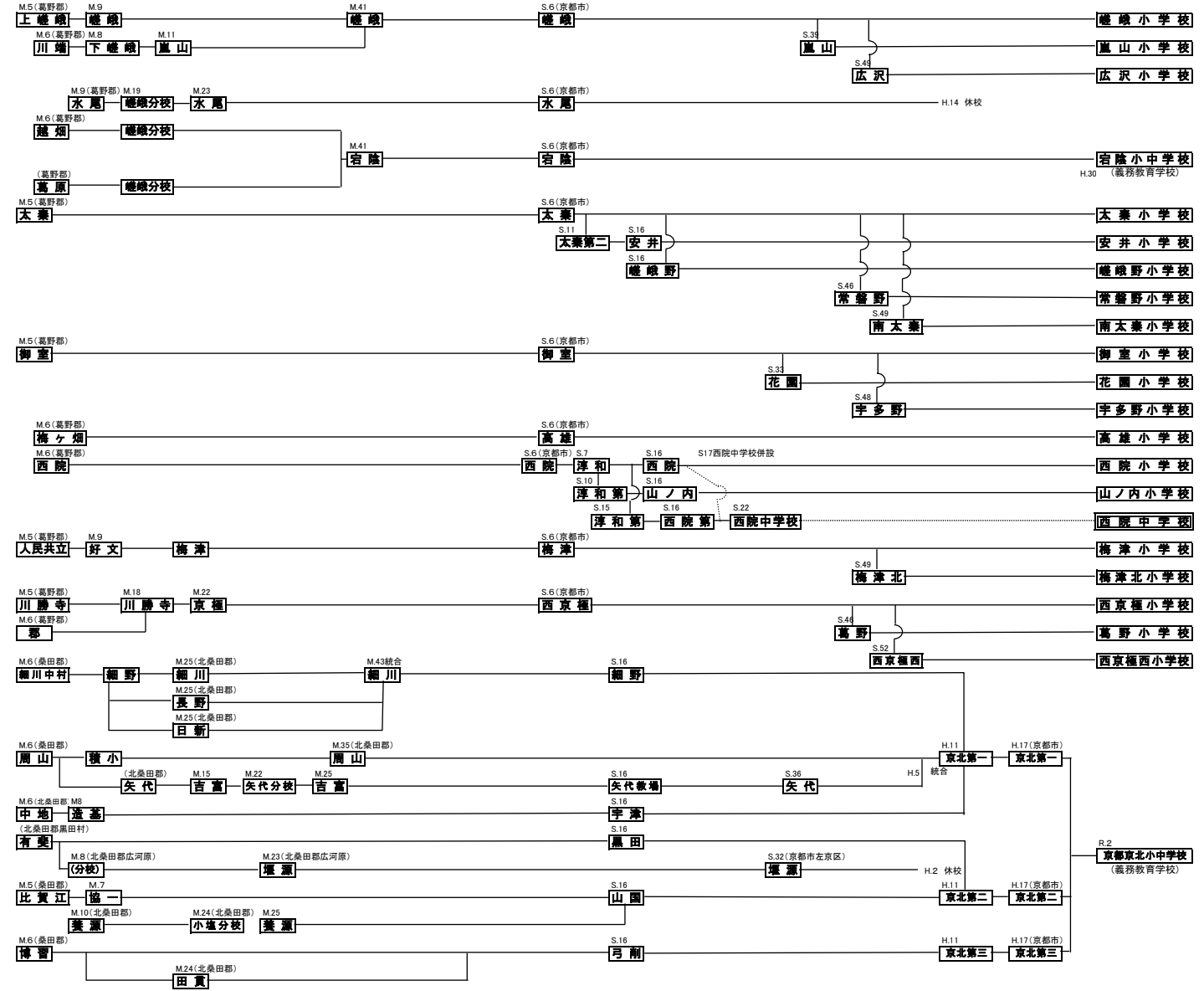

## 【西京区】

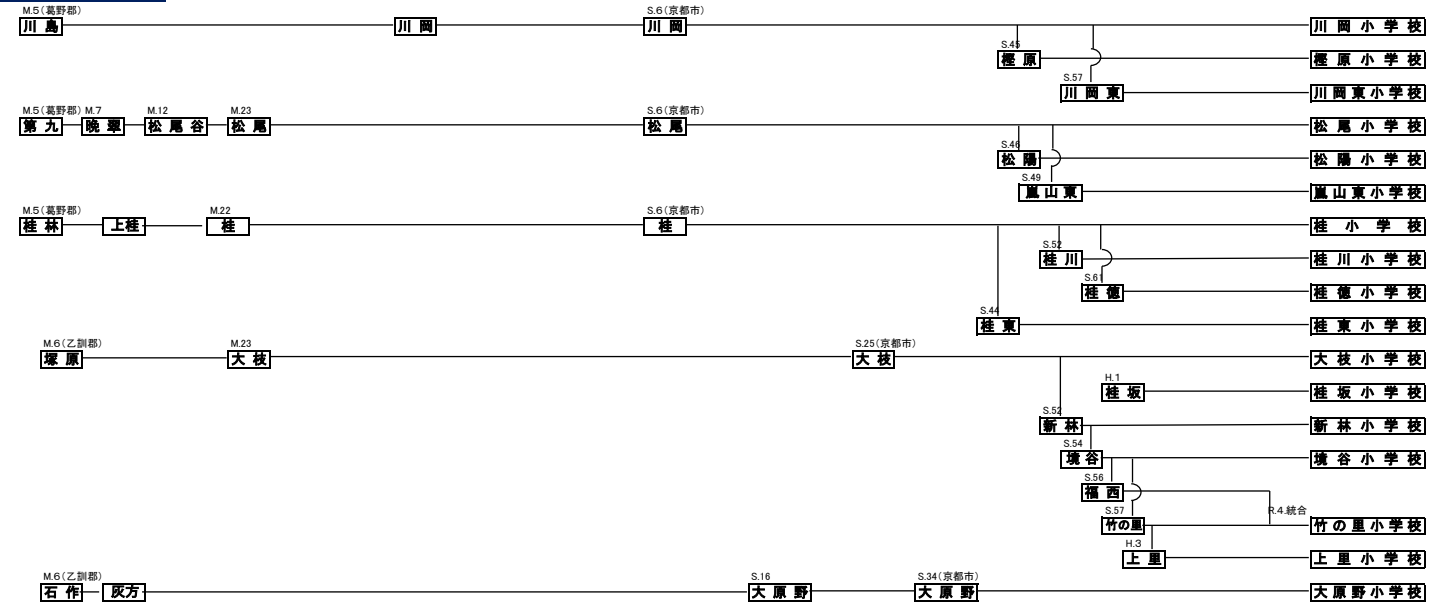

# 京都市立小学校の変遷 ⑤

明治 大正 昭和 平成 令和

明治5年 学制頒布  
明治19年 小学校令  
小学校は尋常と高等に分ける

昭和16年 国民学校令  
国民学校とする  
昭和22年 学校教育法  
小学校・中学校の6、3制となる

## 〔山科区〕

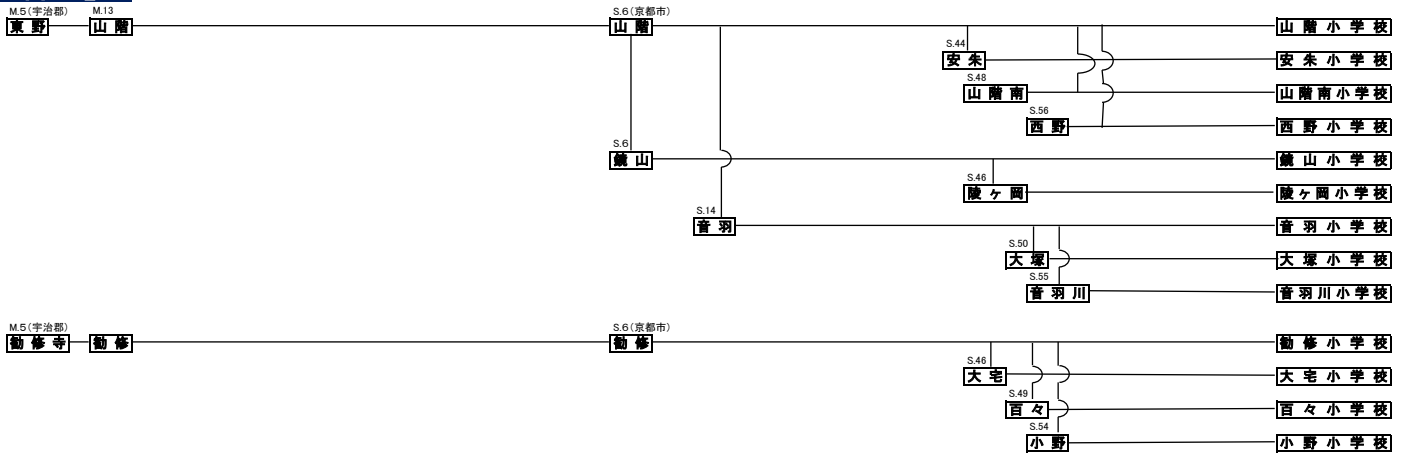

## 〔伏見区〕

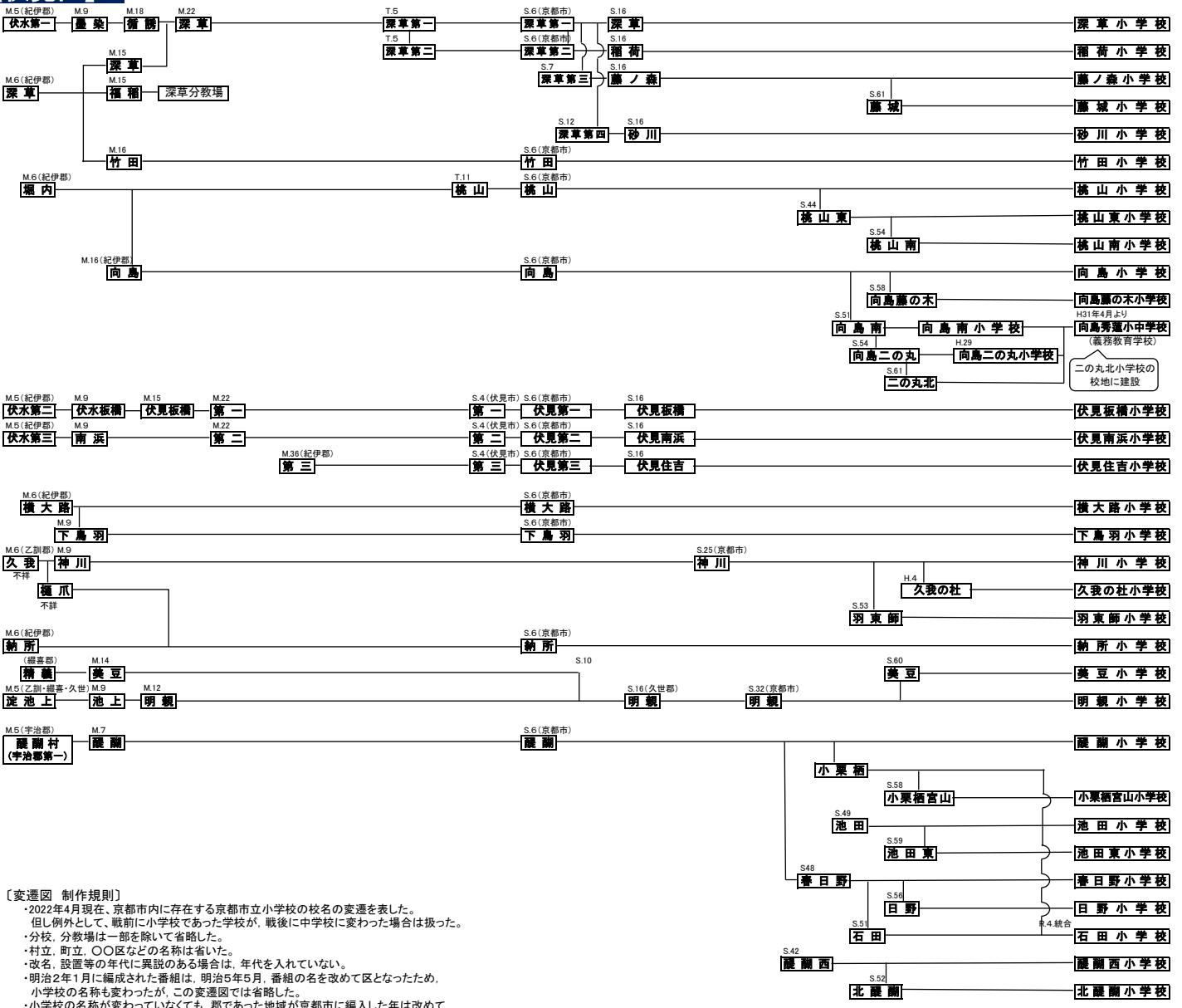

〔変遷図 制作規則〕

- 2022年4月現在、京都市内に存在する京都市立小学校の校名の変遷を表した。
- 但し例外として、戦前に小学校であった学校が、戦後に中学校に変わった場合は扱った。
- 分校、分教場は一部を除いて省略した。
- 村立、町立、〇〇区などの名称は省いた。
- 改名、設置等の年代に異説のある場合は、年代を入れていない。
- 明治2年1月に編成された番組は、明治5年5月、番組の名を改めて区となったため、小学校の名称も変わったが、この変遷図では省略した。
- 小学校の名称が変わっていても、郡であった地域が京都市に編入した年は改めて名称を記した。

〔参考文献〕

- ①『京都小五十年誌』(大正7年12月、京都市役所編)
- ②『京都市立学校沿革』(昭和31年3月、京都市教育委員会事務局調査課編)
- ③『京都府誌 上』(大正4年、京都府編)
- ④『京都大事典』(昭和59年11月、佐和隆研氏他編) 等
- ⑤『史料京都の歴史』(京都市編、平凡社)
- ⑥『京都市立学校沿革史 01』(平成13年10月、京都報道センター)
- ⑦各学校発行の記念誌類 等
- ⑧『文部省年報 第3(明治8年)』(文部省 宣文堂書店 1964)